

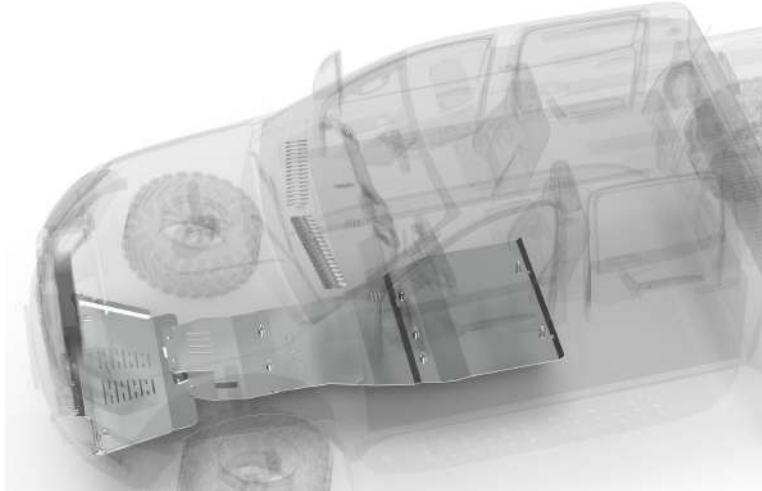

Ford Ranger 2022-

Art. 807405

Põhjaitse | Skid plate | Защита картера | Motorschutz



- | | |
|---|----|
| 1. Põhjaitse / skid plate / защита картера / Motorschutz | 1 |
| 2. Põhjaitse pikendus / skid plate extension /
расширение нижней защиты картера / Erweiterung
für Motorschutz | 1 |
| 3. Põhjaitse / skid plate / защита картера / Motorschutz | 1 |
| 4. Lülük / plate with nut / пластина с гайкой / Platte mit
mutter | 2 |
| 5. T-Polt / T-bolt / T-болт / T-Bolzen M10 | 2 |
| 6. Toru / pipe / труба / Rohr 30x15 | 4 |
| 7. Plaat / plate / пластина / Platte | 2 |
| 8. Polt / bolt / болт / Bolzen M8x25 | 4 |
| 9. Polt / bolt / болт / Bolzen M8x30 | 6 |
| 10. Polt / bolt / болт / Bolzen M10x30 | 9 |
| 11. Polt / bolt / болт / Bolzen M10x50 | 2 |
| 12. Mutter / nut / гайка / Mutter M10 | 2 |
| 13. Seib / flat washer / шайба / Scheibe 8,4x16x1,6 | 2 |
| 14. Seib / flat washer / шайба / Scheibe 8,4x24x2 | 8 |
| 15. Seib / flat washer / шайба / Scheibe 10,5x20x2 | 4 |
| 16. Seib / flat washer / шайба / Scheibe 10,5x30x2,5 | 9 |
| 17. Vedruseib / spring washer / пружинная шайба /
Federnscheibe A8 | 10 |
| 18. Vedruseib / spring washer / пружинная шайба /
Federnscheibe A10 | 9 |

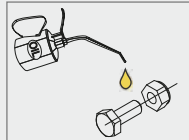
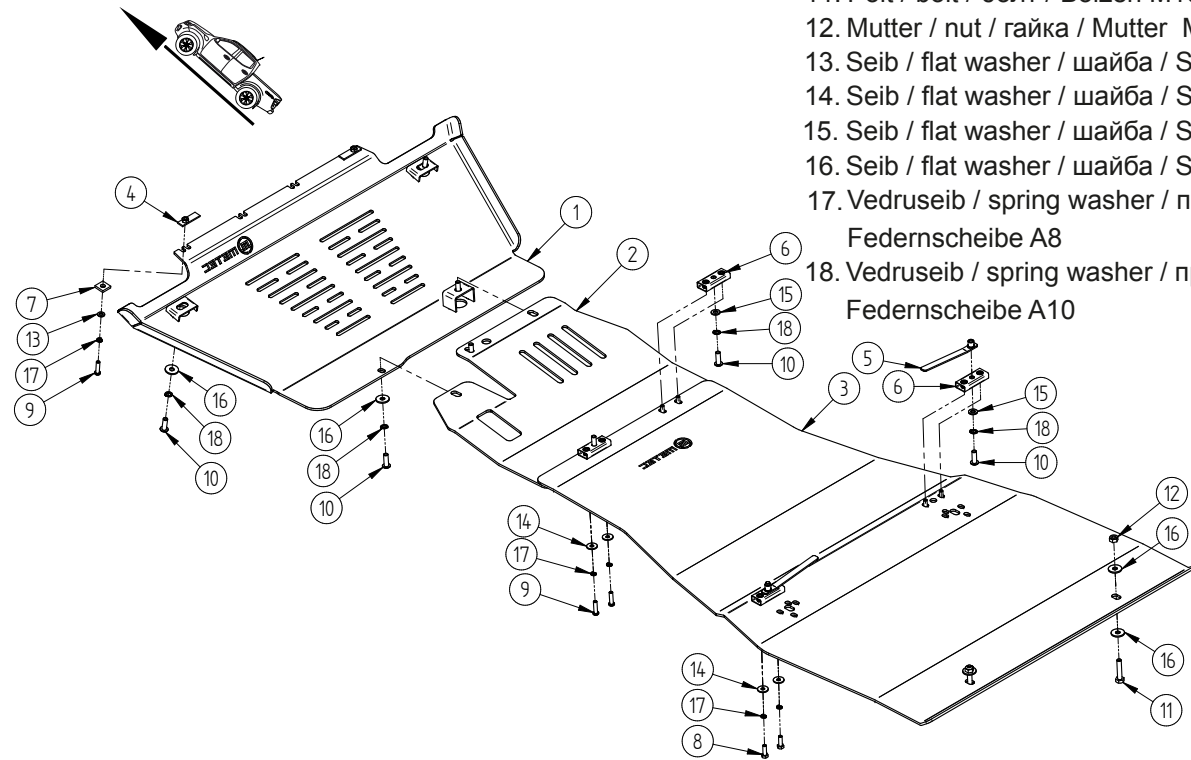

Külmkeevituse vältimiseks kasutada külmkeevitusvastast määret või mootoriõli.

To prevent cold welding, use cold weld grease or engine oil.

Verwenden Sie geeignetes Fett oder Motoröl, um die Kaltverschweißung zu verhindern.

Для предотвращения холодной сварки используйте смазку от холодной сварки или моторное масло.

Kaal / Weight / Масса / Gewicht: 24,67 kg

Paigaldusaeg ilma elektritöödetä / Time of mounting w/o wiring works / Время установки без электромонт. работ /

Einbauzeit ohne elektrische arbeit: 35 min

Vajalikud tööriistad / Required Tools / Необходимые инструменты / Benötigte Werkzeuge



M10 - 50 Nm



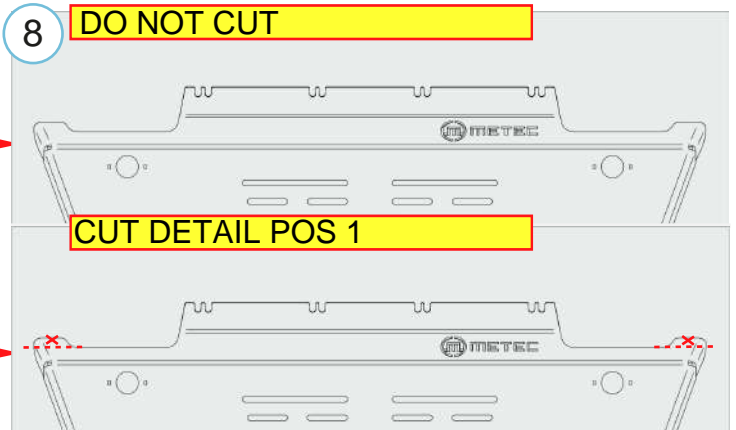
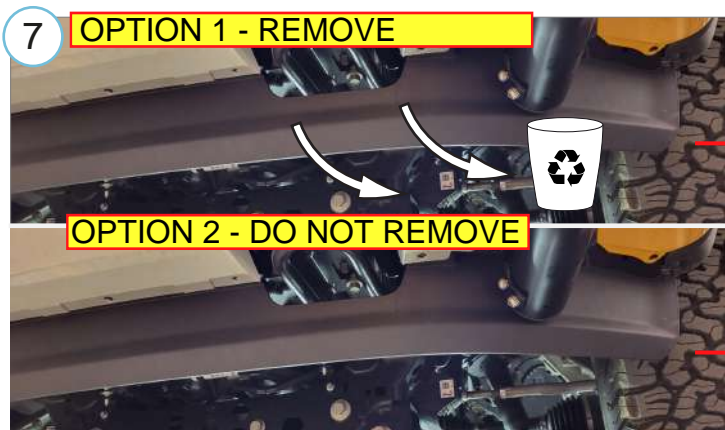
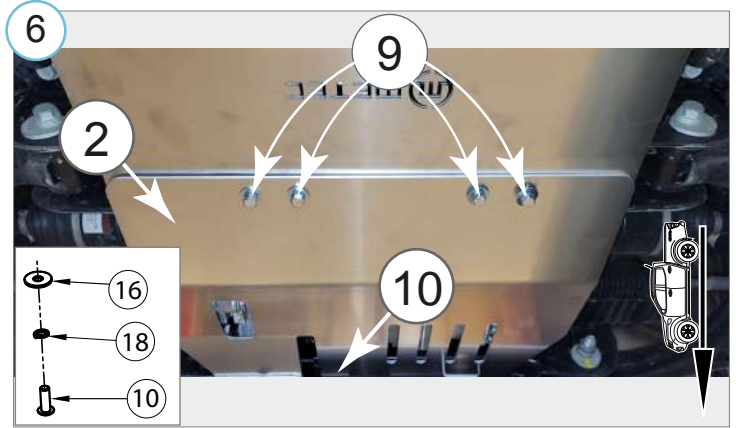
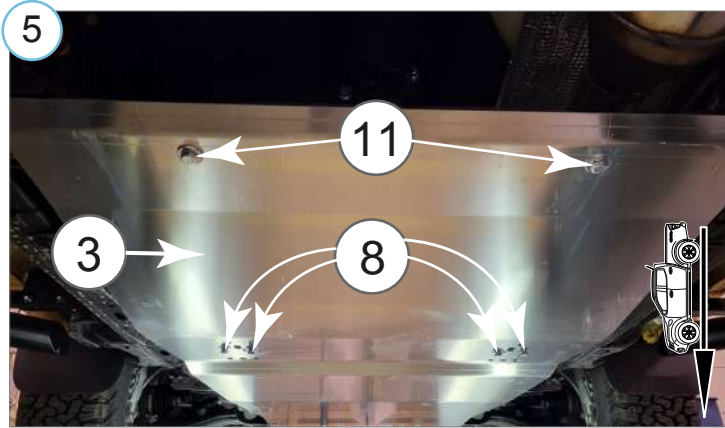
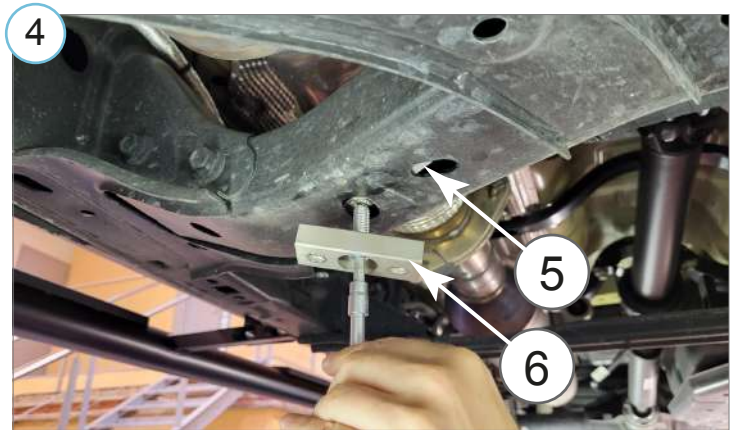
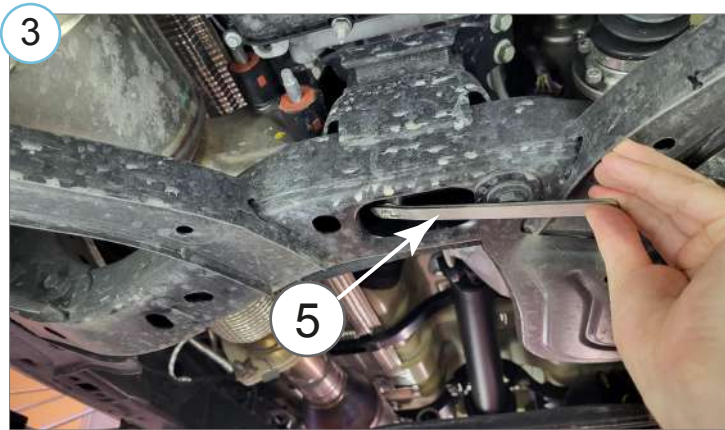
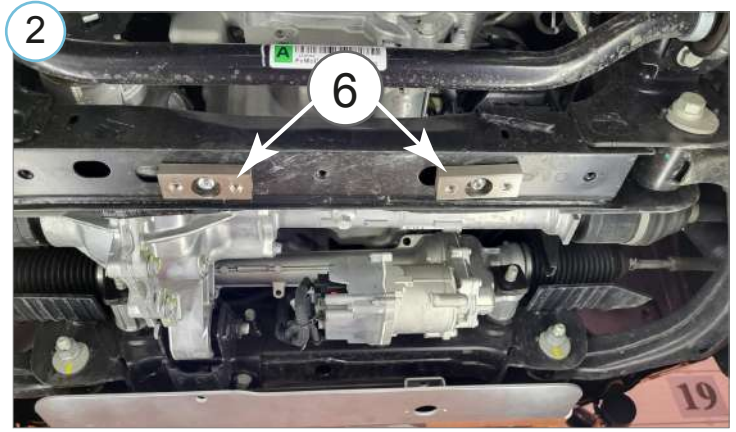
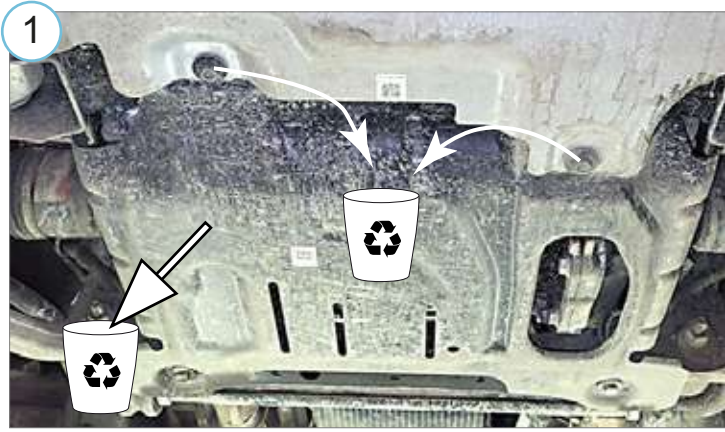

• Kui METEC toode ei vasta Teie ootustele või kui on tegemist toote ebapiisava kvaliteediga, siis pretensioonid esitada lehel www.metec.ee
 • If the METEC product does not meet Your expectations or if it is a product of insufficient quality, then you can submit a claim at www.metec.ee
 • Если METEC продукт не соответствует Вашим ожиданиям или это продукт недостаточного качества, то претензию предъявить можно на сайте www.metec.ee
 • Wenn METEC Produkt nicht Ihren Erwartungen entspricht oder wenn es um Qualitätsmängel geht, dann bitte die Ansprüche auf Seite www.metec.ee einreichen

Ford Ranger 2022-

Põhjakaitse | Skid plate | Защита картера | Motorschutz

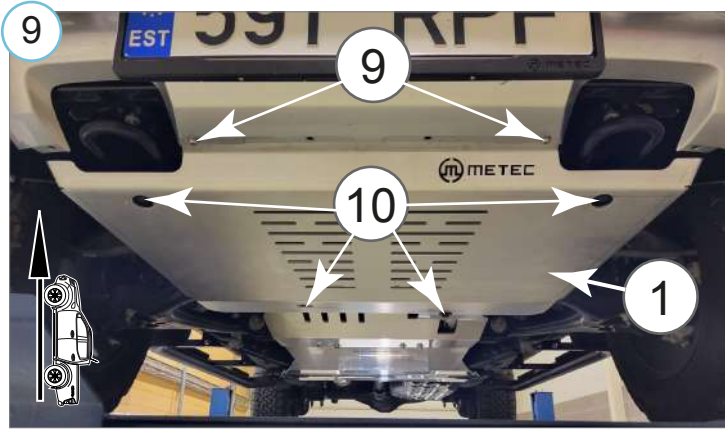

10

NB!

10 000 km

1	2	3	4	5	6	7
8	9	10	11	12	13	14
15	16	17	18	19	20	21
22	23	24	25	26	27	28
29	30	31	32	33	34	35

2x

- Kui METEC toode ei vasta Teile ootustele või kui on tegemist toote ebapiisava kvaliteediga, siis pretensioonid esitada lehel www.metec.ee
- If the METEC product does not meet Your expectations or if it is a product of insufficient quality, then you can submit a claim at www.metec.ee
- Если METEC продукт не соответствует Вашим ожиданиям или это продукт недостаточного качества, то претензию предъявить можно на сайте www.metec.ee
- Wenn METEC Produkt nicht Ihren Erwartungen entspricht oder wenn es um Qualitätsmängel geht, dann bitte die Ansprüche auf Seite www.metec.ee einreichen

Lisa / extra / приложение / Extra

